

Varenummer: 2030120M24200A2U

Beskrivelse: E+G Justerfod
GN 30-120-M24-200-A2-U

Note: U Uden møtrik, sekskant i toppen, spændeflade i bunden

Mål

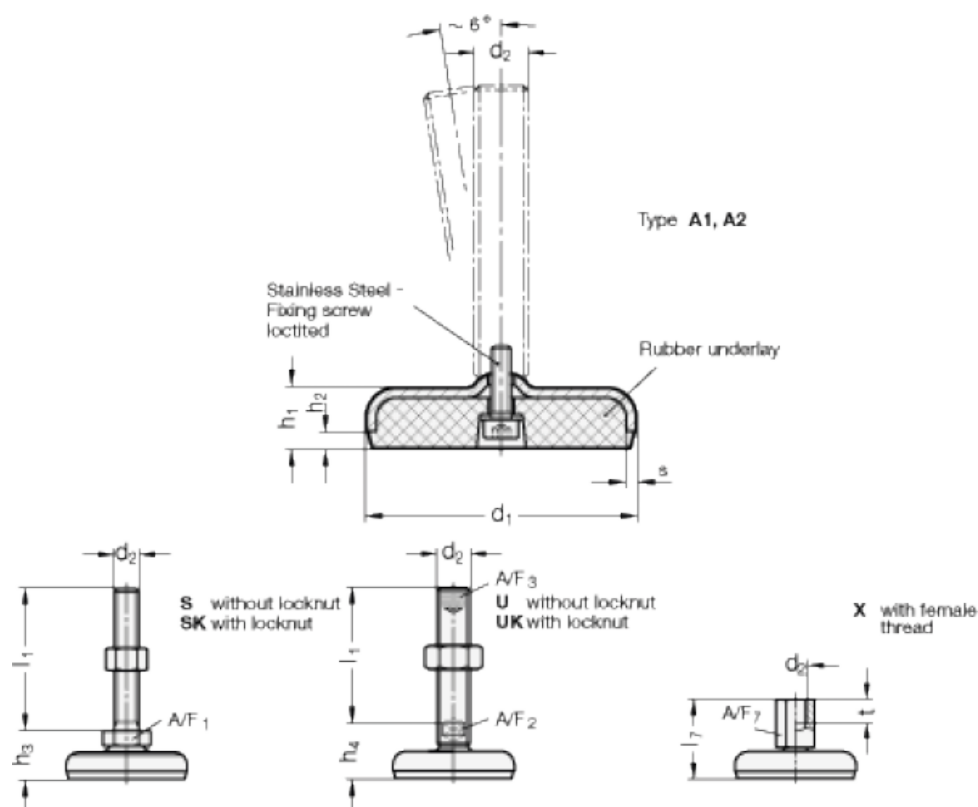

A/F2 = 19

s = 4

A/F3 = 12

d1 = 120

d2 = M24

h1 = 22

h2 = 6

h4 = 42

l1 = 200